

产品特点

- 输入电压范围：85 - 264VAC/100 - 370VDC
- 输入可承受 305VAC/5s
- 交直流两用（同一端子输入电压）
- 4 x 2 inch
- 工作温度范围：-40°C to +85°C (-30°C可满载)
- 4000VAC 高隔离电压
- 输出电压可调
- 输出短路、过流、过压保护
- 浪涌抗扰度满足 4 级
- 安装于 Class I (有 PE) 系统
- 设计参考 UL/IEC62368、EN60335 认证标准

LO65-20Bxx-M 系列——是金升阳为客户提供的小型化开板电源。该系列电源具有全球输入电压范围、交直流两用、低功耗、高效率、高可靠性、安全隔离等优点。产品安全可靠，EMC 性能好，EMC 及安全规格设计参考国际 IEC/EN61000-4、CISPR32/EN55032、UL/EN/IEC/BS EN62368、EN60335 标准。广泛应用于工业、办公及民用等领域。

选型表

认证	型号	输出功率 (W)	标称输出电压及电流 (Vo/Io)	输出电压可调范围 ADJ (V)*	效率 (230VAC/%, Typ.)	最大容性负载 (uF)
EN	LO65-20B05-M	55	5V/11A	4.5-5.5	84	20000
	LO65-20B12-M	65.04	12V/5.42A	10.8-13.5	88	8000
	LO65-20B15-M	65.1	15V/4.34A	13.5-16.5	88	7000
	LO65-20B24-M	65.04	24V/2.71A	21.6-27	89	1500
	LO65-20B36-M	65.16	36V/1.81A	32.4-39.6	89	1000
	LO65-20B48-M	65.28	48V/1.36A	43.2-52.8	90	1000

注：*实际的调整范围可能会超出所述值，应注意确保输出电压和功率水平保持在公布的最大值内。

输入特性

项目	工作条件	Min.	Typ.	Max.	单位
输入电压范围	交流输入	85	--	264	VAC
	直流输入	100	--	370	VDC
输入电压频率		47	--	63	Hz
输入电流	115VAC	--	--	1.8	A
	230VAC	--	--	1	
冲击电流	115VAC	--	30	--	
	230VAC	--	60	--	
输入暂时过压	额定负载输出，305VAC 输入	5s/次，间隔 10s，产品不损坏			
热插拔		不支持			

输出特性

项目	工作条件	Min.	Typ.	Max.	单位	
输出电压精度	全负载范围	5V/12V/15V	--	±2	--	%
		24V/36V/48V	--	±1	--	
线性调节率	额定负载	--	±0.5	--		
负载调节率	230VAC	--	±1	--		

纹波噪声*	20MHz 带宽 (峰-峰值)	5V	--	80	100	mV
		12V/15V	--	100	150	
		24V/36V/48V	--	150	200	
待机功耗	常温下, 230VAC 输入		--	0.3	0.5	W
温漂系数	0°C to +50°C		--	±0.03	--	%/°C
短路保护	打嗝式, 可长期短路, 自恢复					
过流保护	常温、高温		115% - 300% Io, 自恢复			
	低温		≥115% Io, 自恢复			
过压保护	5V		≤7V			输出电压钳位或打嗝
	12V		≤16V			
	15V		≤22V			
	24V		≤32.4V			
	36V		≤46.8V			
	48V		≤63V			
最小负载			0	--	--	%
掉电保持时间	115VAC 输入		--	12	--	ms
	230VAC 输入		--	50	--	

注: *纹波和噪声的测试方法采用双绞线靠测法: 使用一条 12" 双绞线, 同时终端需要并联 0.1uF 与 47uF 电容, 具体操作方法参见《AD-DC 模块电源应用指南》。

通用特性

项目		工作条件	Min.	Typ.	Max.	单位	
隔离电压	输入 - 输出	测试时间 1 分钟, 漏电流 < 5mA	4000	--	--	VAC	
	输入 - ⊕		2000	--	--		
	输出 - ⊕		500	--	--		
绝缘电阻	输入 - 输出	测试电压: 500VDC	100	--	--	MΩ	
	输入 - ⊕						
	输出 - ⊕						
工作温度			-40	--	+85	°C	
存储温度			-40	--	+85		
存储湿度		无冷凝	--	--	95	%RH	
工作湿度			--	--	90		
海拔高度*			--	--	4000	m	
输出功率降额	工作温度降额	-40°C to -30°C		6.5	--	--	% / °C
		+40°C to +70°C	5V	2	--	--	
		+50°C to +70°C	其他输出	2.5	--	--	
		+70°C to +85°C	5V	0.67	--	--	
		其他输出	1	--	--		
	输入电压降额	85VAC - 100VAC		1	--	--	%/VAC
漏电流		240VAC	<0.5mA RMS				
安全标准		通过 EN62368-1, BS EN62368-1 (报告); 设计参考 UL/IEC62368-1, EN60335-1					
安全等级		CLASS I					
MTBF		MIL-HDBK-217F@25°C	≥300,000 h				

注: *产品在 2000-4000m 海拔高度环境下使用, 请咨询我司 FAE。

物理特性

封装尺寸	101.60 x 50.80 x 31.00mm
重量	106g (Typ.)
冷却方式	自然风冷

EMC 特性

EMI	传导骚扰	CISPR32/EN55032	CLASS B	
	辐射骚扰	CISPR32/EN55032	CLASS B	
	谐波电流	IEC/EN61000-3-2	CLASS A	
EMS	静电放电	IEC/EN61000-4-2	Contact ±4KV/Air ±8KV	Perf. Criteria A
	辐射抗扰度	IEC/EN61000-4-3	10V/m	Perf. Criteria A
	脉冲群抗扰度	IEC/EN61000-4-4	±2KV	Perf. Criteria A
	浪涌抗扰度	IEC/EN61000-4-5	Line to line ±2KV/line to PE ±4KV	Perf. Criteria A
	传导骚扰抗扰度	IEC/EN61000-4-6	10Vr.m.s	Perf. Criteria A
	工频磁场抗扰度	IEC/EN61000-4-8	30A/m	Perf. Criteria A
	电压暂降、跌落和短时中断抗扰度	IEC/EN61000-4-11	100% dip 1 periods, 30% dip 25 periods (50Hz), 30 periods (60Hz)	Perf. Criteria B

注：所有的 EMC 测试都将测试样品安装在一个厚度 1mm，长 360mm x 宽 360mm 的金属铁板上测试。

产品特性曲线

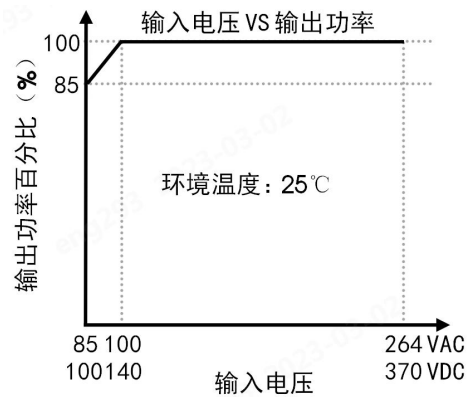
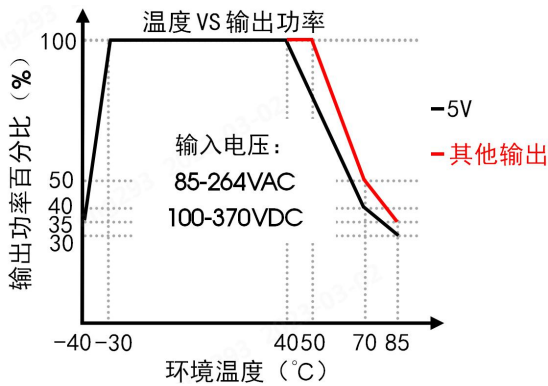

注：1.对于输入电压为 85 - 100VAC/100 - 140VDC 需在温度降额的基础上进行输入电压降额；
2.本产品适合在自然空冷却环境中使用，如在密闭环境中使用请咨询我司 FAE。

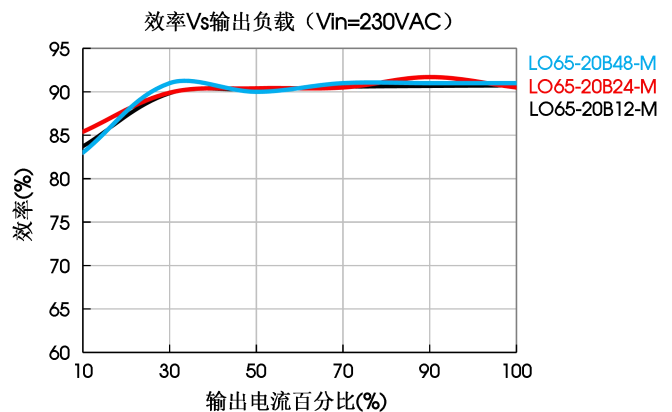
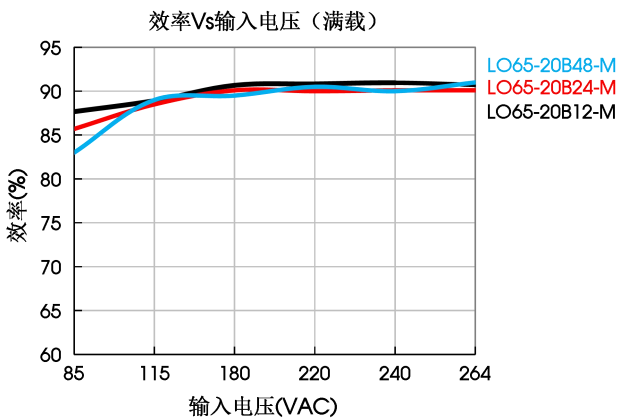

外观尺寸、建议印刷版图

第三角投影

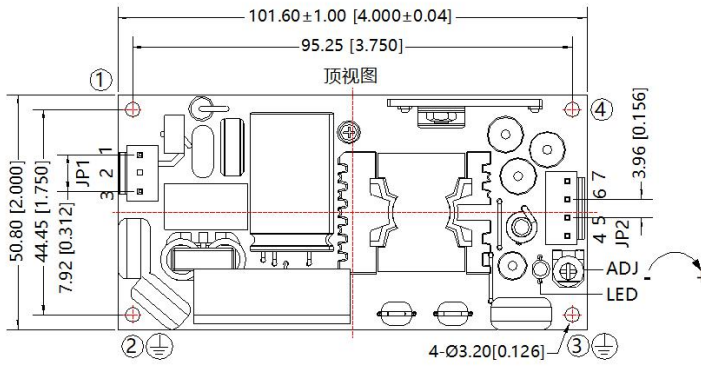

引脚方式			
连接器	引脚	功能	客户端连接器
JP1	1	AC(L)	连接器: JST VHR-3N 连接器端子: JST SVH-21T-P1.1 或等同品
	2	No Pin	
	3	AC(N)	
JP2	4	-Vo	连接器: JST VHR-4N 连接器端子: JST SVH-21T-P1.1 或等同品
	5		
	6	+Vo	
	7		

②-③必须要接大地(⊕)

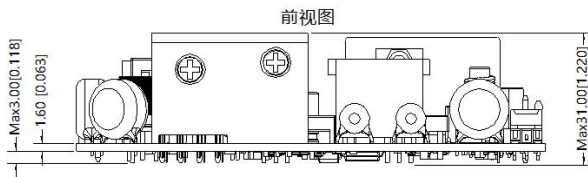

注:
尺寸单位: mm[inch]
未标注公差: ±0.50[±0.020]
器件布局仅供参考, 具体以实物为准

安装位置	螺丝规格	L(建议)	扭力(max)
①-④	M3	6mm	0.4N·m

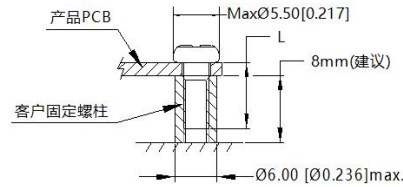

- 注:
1. 包装信息请参见《产品出货包装信息》, 包装包编号: 58220192;
 2. 除特殊说明外, 本手册所有指标都在 $T_a=25^{\circ}\text{C}$, 湿度 $<75\%\text{RH}$, 额定输入电压和额定输出负载时测得;
 3. 当工作于海拔 2000 米以上时, 温度降额 $3.5^{\circ}\text{C}/1000$ 米;
 4. 本手册所有指标的测试方法均依据本公司企业标准;
 5. 为提高转换效率, 当模块高压工作时, 可能会有一定的音频噪音, 但不影响产品性能和可靠性;
 6. 我司可提供产品定制, 具体需求可直接联系我司技术人员;
 7. 产品涉及法律法规: 见“产品特点”、“EMC 特性”;
 8. 输出电压可通过输出可调电阻 ADJ 进行调节, 顺时针方向调高;
 9. 我司产品报废后需按照 ISO14001 及相关环境法律法规分类存放, 并交由有资质的单位处理;
 10. 电源应该视为系统内元件的一部分, 所有的 EMC 测试需结合终端设备进行相关确认。有关 EMC 测试操作指导, 请咨询我司 FAE。

广州金升阳科技有限公司

地址: 广东省广州市黄埔区科学城科学大道科汇发展中心科汇一街 5 号
电话: 86-20-38601850 传真: 86-20-38601272

E-mail: sales@mornsun.cn